

4.2 Szerelt előtétfalak

03 Teherhordó falra lengőkengyellel kapcsolódó akusztikai előtétfal

1 CD profilok között



Lezárva.: 2017.03.24.

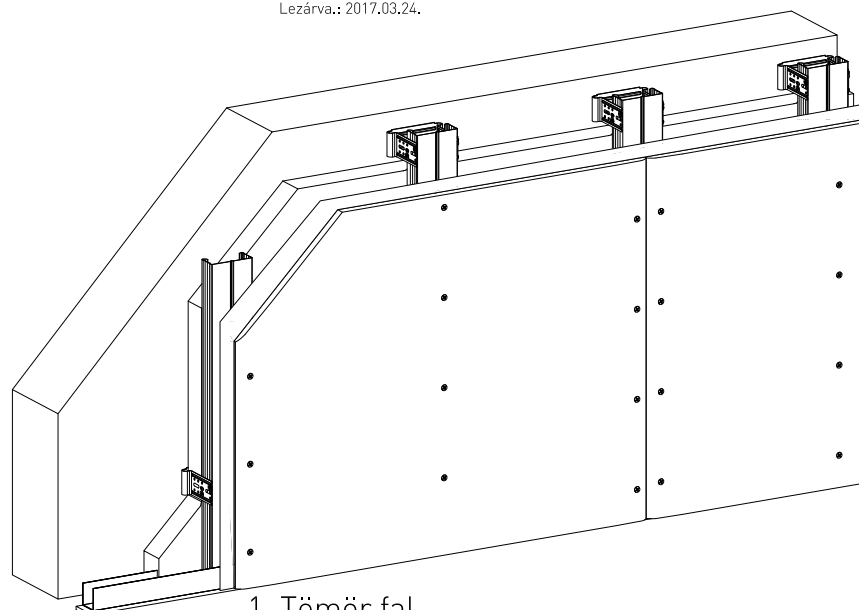

Vízszintes metszet

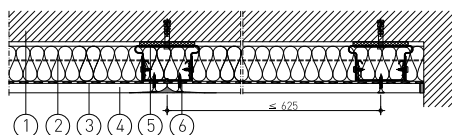

1. Tömör fal
2. ROCKWOOL Airrock LD, ND, HD kőzetgyapot lemez
3. Lég és párazáró fólia
4. Akusztikai gipszkarton lemez
5. Akusztikus lengőkengyel
6. Rigipsz CD profil

Függőleges metszet (födém)

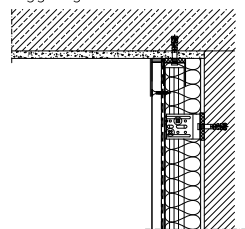

Függőleges metszet (födém)

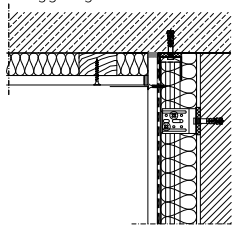

Függőleges metszet (padló)

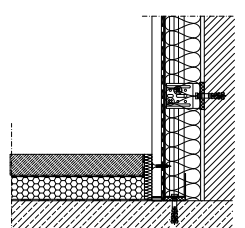

Pozitív sarok csatlakozás

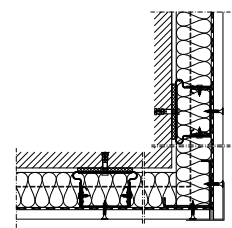

Negatív sarok csatlakozás

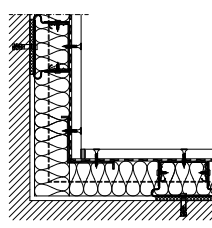

Elektromos falí doboz beépítése

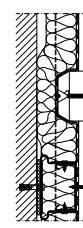

A táblázatban szereplő teljesítmény adatok a segédlet kiadásának időpontjában érvényes állapotot mutatják. Mielőtt alkalmazni szeretné azokat, győződjön meg róla, hogy időközben nem jelent-e meg a termék nyilatkozatának újabb kiadású változata! Az aktuális teljesítménynyilatkozat a www.rockwool.hu/teljesitmenynyilatkozat oldalról tölthetők le!

Terméknév	Airrock LD d=40-220mm	Airrock ND d=30-220mm	Airrock HD d=30-220mm
Harmonizált műszaki előírás	MW EN 13162-T4-WS-WL(P)-AF6-MU1	MW-EN-13162-T4-DS(70,90)-WS-WL(P)-AF12-MU1	MW EN 13162-T4-WS-WL(P)-AF5-MU1
Hővezetési ellenállás és hővezetési tényező	0,037 W/mK	0,035 W/mK	0,035 W/mK
Vastagság, tűrési osztályok	T4	T4	T4
Méretállandóság 23 °C-on, 90% páratartalommal	≤ 1,0 %	≤ 1,0 %	≤ 1,0 %
Lapsíkkal párhuzamos szakítószilárdság	OK	OK	OK
Tűzvédelmi osztály	A1	A1	A1
Rövid ideig tartó vízfelvétel	<1kg/m ²	<1kg/m ²	<1kg/m ²
Hosszú ideig tartó vízfelvétel	<3kg/m ²	<3kg/m ²	<3kg/m ²
Páraáteresztés	MU1	MU1	MU1
Áramlási ellenállás	6 kPa s/m ²	12 kPa s/m ²	5 kPa s/m ²
Veszélyes anyagok	megfelelt	megfelelt	megfelelt

Követelmény érték a lakás lakószobája és másik lakás bármely helyisége között (függőlegesen) R'w+C: 51 dB L'nw : 55 dB

A szigetelési rétegrend tervezése során alkalmazandó legfontosabb szabványok és műszaki előírások:

1. MSZ 15601:2007 számú szabvány - Épületen belüli hangszigetelési követelmények
2. Az MSZ EN 832 szabványcsoporthoz készült 7/2006. (IV. 24.) TNM rendelet [módosítva: 20/2014 (III. 7.) BM rendelettel]
3. 54/2014. (XII. 5.) BM rendelet az Országos Tűzvédelmi Szabályzatról
4. MSZ EN 13162 [Hőszigetelő termékek épületekhez. Gyári készítésű ásványgyapot (MW-) termékek. Műszaki előírások.]

A bemutatott rajz a szerkezet kialakításának egy lehetséges változatát ábrázolja. A tervezett szerkezetek minden esetben méretezendők, kialakításuk a vonatkozó előírásoknak és követelményeknek (tartószerkezeti, energetikai, akusztikai, stb.) megfelelő legyen!

0 10 20 30